

Návod k obsluze

**Bruska - ostříčka pilových kotoučů
80-700mm, 250W MAR-POL**

M79105



1 Příklad

Masivní ostříčka pilových kotoučů nejvyšší třídy. K ostření pilových kotoučů z tvrdokovu o průměru 80 – 700 mm.

Speciální diamantový brusný kotouč 120 mm, adaptéry pro všechny běžné průměry vrtání.

Profesionální ostření všech běžných pilových kotoučů ručních kotoučových pil, stolních kotoučových pil, pil na palivové dřevo atd.

1.1 Objem dodávky

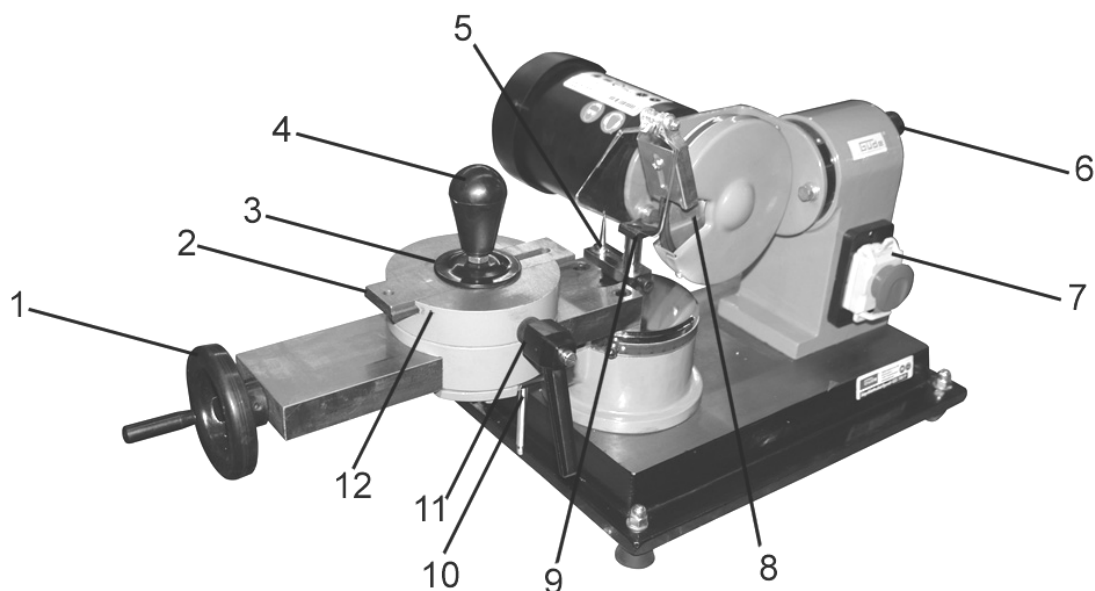

1. Ruční kolečko
2. Podávací saně
3. Přítlačný kotouč
4. Svěrací šroub
5. Dorazová jehla
6. Svěrací páka brusného kotouče
7. Nouzový vypínač
8. Brusný kotouč
9. Opěrný šroub
10. Svěrací páka opěrného stolu
11. Svěrací šroub vrchních saní
12. Svěrací šroub podávacích saní
13. Adaptéry



1.2 Záruka

Záruční doba činí 12 měsíců při průmyslovém použití, 24 měsíců pro spotřebitele a začíná dnem nákupu přístroje.

Záruka se vztahuje výhradně na nedostatky způsobené vadou materiálu nebo výrobní vadou. Při reklamaci v záruční době je třeba přiložit originální doklad o koupi s datem prodeje.

Do záruky nespadá neodborné použití jako např. přetížení přístroje, použití násilí, poškození cizím zásahem nebo cizími předměty, nedodržení návodu k použití a montáži a normální opotřebení.

2 Všeobecné bezpečnostní pokyny

Návod k obsluze je třeba před prvním použitím přístroje kompletně přečíst. Pokud nastanou o zapojení a obsluze přístroje pochybnosti, obraťte se na výrobce (servisní oddělení).

ABY BYL ZARUČEN VYSOKÝ STUPEŇ BEZPEČNOSTI, DODRŽUJTE POZORNĚ NÁSLEDUJÍCÍ POKYNY:

POZOR!

- Přístroj musí být bezpečně, vodorovně a pevně připevněn k pracovnímu stolu.
- Pracoviště musí být čisté a dostatečně osvětlené (500 lux).
- Přístroj nepoužívejte nikdy v blízkosti hořlavých materiálů, plynů a kapalin.
- Noste ochranné brýle, chrániče uší a vhodný ochranný oděv. V případě nutnosti noste navíc respirátor.
- Noste vždy vhodný oděv. Nenoste široký oděv ani šperky, mohly by být zachyceny rotujícími částmi. Doporučuje se neklouzavá obuv. Máte-li dlouhé vlasy, noste síťku na vlasy.
- Při práci s přístrojem dbejte vždy na stabilní postoj.
- Ostatní osoby, především děti, držte mimo dosah pracoviště.
- Stávající ochranná zařízení nechte zásadně na svém místě a zajistěte jejich bezvadnou funkci. Provoz bez ochranného zařízení je zásadně zakázán.
- Kontrolujte pravidelně, zda jsou všechna šroubení pevně namontovaná.
- Ujistěte se, že se napájecí kabel nenachází v blízkosti rotujících částí.
- Přístroj v chodu nenechávejte bez dozoru. Pokud odcházíte od přístroje, zásadně jej vypněte.
- Pokud přístroj nepoužíváte, před údržbou/čištěním nebo při výměně nástroje vytáhněte vždy zástrčku.
- V přístroji nenechávejte zastrčené žádné seřizovací klíče. Před zapnutím kontrolujte, zda byly odstraněny klíče a seřizovací nástroje.
- U delších obrobků je třeba používat opěru.
- Zabraňte kontaktu svých rukou s brusivý.
-
- **Dbejte na to, aby brusný kotouč nikdy tvrdě nenarazil na pilový kotouč! Za poškození diamantového kotouče nelze poskytnout záruku.**



Přístroj se smí používat jen v elektrické síti s FI (ochranný vypínač proti chybovému proudu).

2.1 Chování v případě nouze

Zaveďte úrazu odpovídající potřebnou první pomoc a vyzvěte co možná nejrychleji kvalifikovanou lékařskou pomoc.

Chraňte zraněného před dalšími úrazy a uklidněte jej.

2.2 Označení na přístroji

Vysvětlení symbolů

V tomto návodu a/nebo na přístroji jsou použity následující symboly:



Bezpečnost produktu:

					
Produkt odpovídá příslušným normám EU					





Zákazy:

					
Všeobecný zákaz (ve spojení s jiným piktogramem)	Zákaz ohně, otevřeného světla a kouření	Zákaz dotyku	Zákaz tahání za kabel	Nedotýkejte se rotujících dílů	Přístroj nepoužívejte za deště



Výstraha:

					
Výstraha/ pozor	Výstraha před nebezpečným elektrickým napětím	Dodržujte bezpečnostní odstup			



Příkazy:

					
Používejte ochranné brýle	Používejte sluchátka	Používejte ochranné rukavice	Před otevřením vytáhněte zástrčku	Před použitím si přečtěte návod k obsluze	





Ochrana životního prostředí:

					
Odpad zlikvidujte odborně tak, abyste neškodili životnímu prostředí.	Obalový materiál z lepenky lze odevzdat za účelem recyklace do sběrných míst.	Vadné a/nebo likvidované elektrické či elektronické přístroje musí být odevzdány do příslušných sběrných míst.			

Obal:

					
Chraňte před vlhkem	Obal musí směřovat nahoru	Pozor - křehké			

Technické údaje:

					
Výkon motoru	Přípojka	Otáčky za minutu	Hmotnost	Hladina akustického výkonu dB (A)	

2.3 Použití v souladu s určením

Přístroj se smí používat výlučně k broušení/ostření a obrábění pilových kotoučů z tvrdokovu.

Při nedodržení ustanovení, z všeobecně platných předpisů, jakož i z tohoto návodu, nelze činit výrobce odpovědným za škody.

2.4 Zbytková nebezpečí a ochranná opatření

2.4.1 Mechanická zbytková nebezpečí

Ohrožení	Popis	Ochranné(á) opatření	Zbytkové nebezpečí
Zachycení, navinutí	Síroky oděv a šperky mohou být zachyceny rotujícími částmi.	Noste vždy přiléhavý oděv a nenoste šperky, které by mohly být zachyceny.	
Tření, oděr	Kontakt s rotujícím brusivem může vést k vážným úrazům.	Zabraňte vždy kontaktu s brusivem. Noste ochranné rukavice.	

2.4.2 Elektrická zbytková nebezpečí

Ohrožení	Popis	Ochranné(á) opatření	Zbytkové nebezpečí
Přímý elektrický kontakt	Vadný kabel nebo zástrčka může způsobit úder elektrickým proudem.	Nechte vadné kabely nebo zástrčky vyměnit vždy odborníky. Přístroj používejte jen na přípojce s ochranným vypínačem proti chybovému proudu (FI).	
Nepřímý elektrický kontakt	Poranění vodivými součástmi u otevřených elektrických nebo vadných konstrukčních dílů.	Při údržbě vytáhněte vždy zástrčku. Přístroj používejte jen na přípojce s ochranným vypínačem proti chybovému proudu (FI).	

2.4.3 Ohrožení hlukem

Ohrožení	Popis	Ochranné (á) opatření	Zbytkové nebezpečí
Poškození sluchu	Delší práce s přístrojem může poškodit sluch.	Noste vždy chrániče uší.	

2.4.4 Ohrožení materiály a jinými látkami

Ohrožení	Popis	Ochranné (á) opatření	Zbytkové nebezpečí
Kontakt, vdechnutí	Při velké prašnosti mohou být poškozeny plíce..	Při práci s přístrojem noste vždy respirátor.	

2.4.5 Zanedbání ergonomických zásad

Ohrožení	Popis	Ochranné (á) opatření	Zbytkové nebezpečí
Nedbalé používání osobních ochranných pomůcek	Obsluha přístroje bez odpovídajících ochranných pomůcek může vést k vážným vnějším i vnitřním poraněním.	Noste vždy předepsaný ochranný oděv a pracujte rozvážně.	
Nepřiměřené lokální osvětlení	Nedostatečné osvětlení představuje vysoké bezpečnostní riziko.	Při práci s přístrojem zajistěte vždy dostatečné osvětlení.	

2.4.6 Ostatní ohrožení

Ohrožení	Popis	Ochranné (á) opatření	Zbytkové nebezpečí
Odhozené předměty či stříkající kapaliny	Při broušení mohou drobné částičky brusiva nebo média poškodit Vaše oči.	Při práci noste vždy ochranné brýle.	

2.4.7 Likvidace

Pokyny pro likvidaci vyplývají z piktogramů umístěných na přístroji resp. obalu. Popis jednotlivých významů najdete v kapitole „Označení na přístroji“.

2.5 Požadavky na obsluhu

Obsluha si musí před použitím přístroje pozorně přečíst návod k obsluze.

2.5.1 Kvalifikace

Kromě podrobného poučení odborníkem není pro používání přístroje nutná žádná speciální kvalifikace.

2.5.2 Minimální věk

Na přístroji smí pracovat jen osoby, jež dosáhly 16 let. Výjimku představuje využití mladistvých, pokud se toto děje během profesního vzdělávání za účelem dosažení dovednosti pod dohledem školitele.

2.5.3 Školení

Používání přístroje vyžaduje pouze odpovídající poučení odborníkem resp. návodem k obsluze. Speciální školení není nutné.

3 Technické údaje

	M79105
Přípojka:	230V/50 Hz
Frekvence / typ ochrany:	IP 44
Třída ochrany:	I
Max. výkon P1:	250 W/P1/S6/40%
Otáčky motoru:	285 min ⁻¹
Ø brusného kotouče cca:	120 až 125 x 32 mm
Seřizovací úhel brusného kotouče:	2 x 30°
Seřizovací úhel opěrného stolu:	30° v levo/80° v pravo
Adaptér pro úchyt pilového kotouče:	35 mm, 30 mm, 28 mm, 25,4 mm, 25 mm, 18 mm, 16 mm
Připojovací kabel:	1,5 m/H05 VV-F
Hmotnost cca:	35 kg
Hladina akustického výkonu:	73 dB (A)
Rozměry D x S x V v mm:	670 x 390 x 310
Obj. č.:	M79105

4 Přeprava a skladování



Přístroj je koncipován jen pro stacionární použití.
Nepoužívané nástroje musí být uloženy v suché, uzamčené místnosti.

5 Montáž a první uvedení do provozu

Přístroj se dodává smontovaný, musíte ho jen vyjmout z obalu.

- Kovové součásti posuvných saní otírejte pravidelně hadrem napuštěným olejem a namažte před každým použitím včetně.

5.1 Bezpečnostní pokyny pro první uvedení do provozu

- Dbejte na bezpečné připevnění přístroje k vhodnému povrchu.
- Ujistěte se, jsou-li všechna šroubení utažená.

5.2 Postup

- Proveďte montáž jednotlivých dílů ve znázorněném pořadí. Přitom dbejte na správné uspořádání konstrukčních dílů dle obrázků.

6 Obsluha

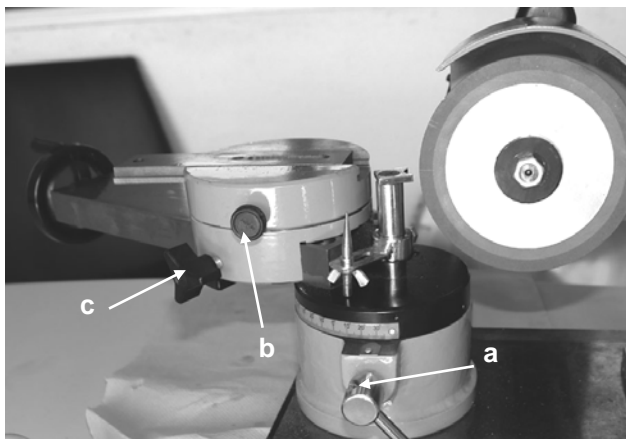

Obr. 1

Zásadně lze ostřit průměr pilového kotouče 80 mm až 700 mm.
Pilový kotouč se namontuje na podávací saně. Podávací saně mají tři centrovací otvory, podle volby centrovacího otvoru lze montovat různé průměry pilových kotoučů.

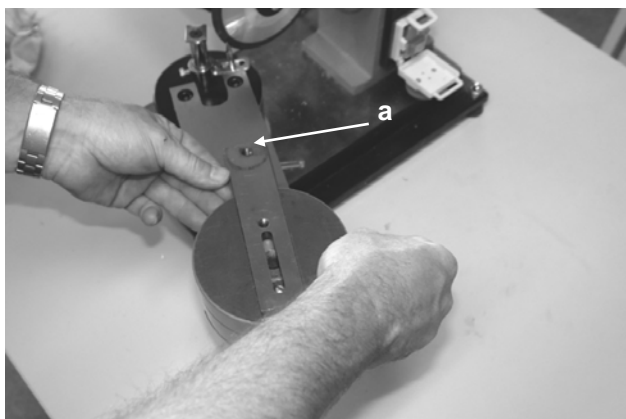

Obr. 2

Nejprve zvolte vhodný centrovací otvor, přičemž povolte svěrací šroub (obr. 1b), podávací saně lze nyní pootočit o 360°. U malých průměrů pilového kotouče se doporučuje centrovací otvor (obr. 2a), u středních průměrů jeden ze dvou dalších otvorů. Pomocí ručního kolečka lze nastavit i vrchní saně, přičemž povolte nejprve svěrací šroub (obr. 1c). Po povolení svěracího šroubu lze přednastavit průměr pro pilový kotouč, který má být broušen.



Obr. 3

Pokud jste našli vhodnou vzdálenost mezi centrovacím otvorem a brusným kotoučem, vrchní saně se zafixují svěracím šroubem (obr. 1c), nyní lze kotouč položit na střed centrovacího otvoru. Nyní vložte vhodný adaptér do otvoru pilového kotouče.

Nad adaptér se nyní položí přítlačný kotouč (obr. 3a) a připevní svěracím šroubem.

TIP: Svěrací šroub utáhněte jen tak, aby šlo pilový kotouč pootočit bez vynaložení velké síly.

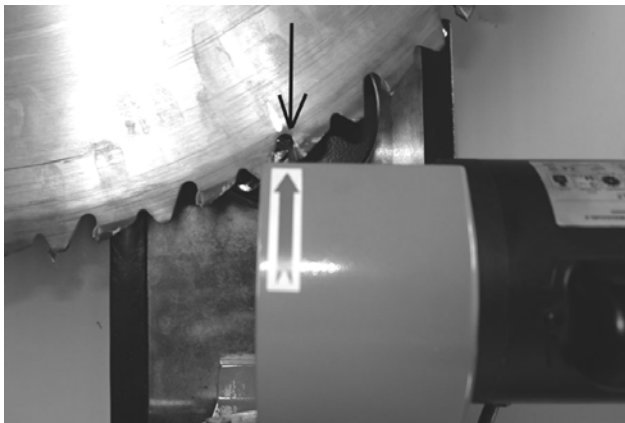

Obr. 4

Nejprve zjistěte úhel řezu k ostření vnitřních ploch zubů, tyto musí stát přesně paralelně k rovné ploše brusného kotouče. (viz šipka na obr.4 a obr. 5)

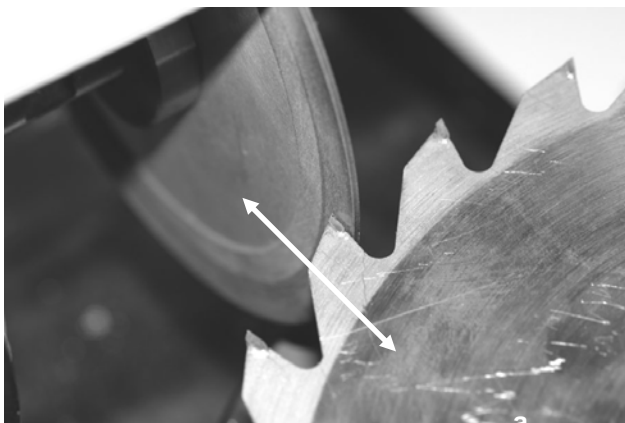

Obr. 5

Ostření probíhá posouváním podávacích saní dopředu a dozadu, přičemž je třeba dbát na to, aby byly podávací saně nastaveny tak, aby byl naostřen jen povrch z tvrdokovu, podélný otvor v saních slouží jako koncový doraz. (viz obr. 6)



Obr. 6

Zde je jasně vidět, že podávací saně jsou nastaveny paralelně k brusnému kotouči a saně jedou na doraz, brusný kotouč brousí jen povrch z tvrdokovu. Rovněž je jasně vidět nastavení pro menší pilový kotouč.

Pozor: Pilovým kotoučem pohybujte na saních maximálně opatrně, abyste zabránili poškození diamantového kotouče!

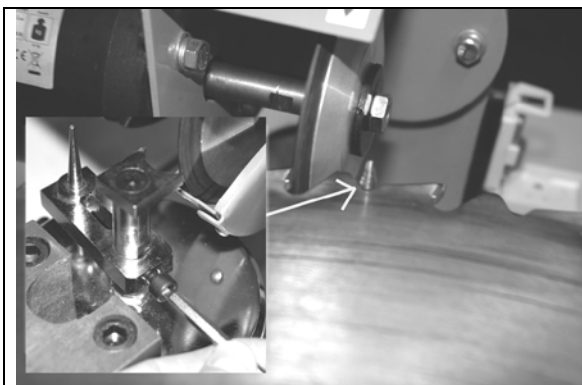

Obr. 7

Abyste nebrousili do pilového kotouče, musí být namontována dorazová jehla. Tato se kalibruje a zaaretuje imbusovým klíčem na opěrném šroubu.



Obr. 8

Se lektorovým perem se označí zuby pily, tak lze dobře rozpoznat a kontrolovat úběr materiálu.

Je-li úhel brusného kotouče nastaven tak, že jsou vnitřní plochy zubu rovnoměrně broušeny, lze pilový kotouč ostřit zub po zubu.

Pozor: Pilovým kotoučem jeďte vždy zcela zpět a vyhněte se trhavým pohybům, které by mohly poškodit brusný kotouč.

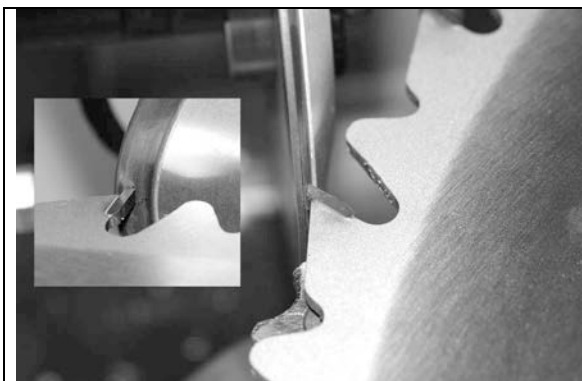

Obr. 9

K ostření střežových břitů se používá šikmá přední strana brusného kotouče, úhly je stejně jako u vnitřních ploch zubů třeba zjistit a odpovídajícím způsobem nastavit. Také zde pracujte s dorazovým trnem, abyste mohli dodržet rovnoměrný konečný průměr pilového kotouče.

Pozor: Aby bylo možné otočit nástrojové saně do správné polohy pro broušení střežových břitů, je nutné otočit dorazovou jehlu na stranu motoru. (obr. 9A)



Obr. 9A

K tomu musí být povolen imbusový šroub (obr. 9A-A) a dorazová jehla otočena na stranu motoru!

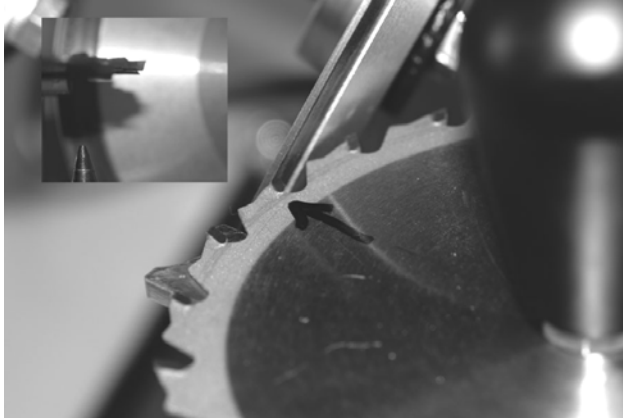

Obr. 10

U střídavého ozubení musí být brusný kotouč přizpůsoben sklonu střídavého zubu (brousí se každý druhý zub).

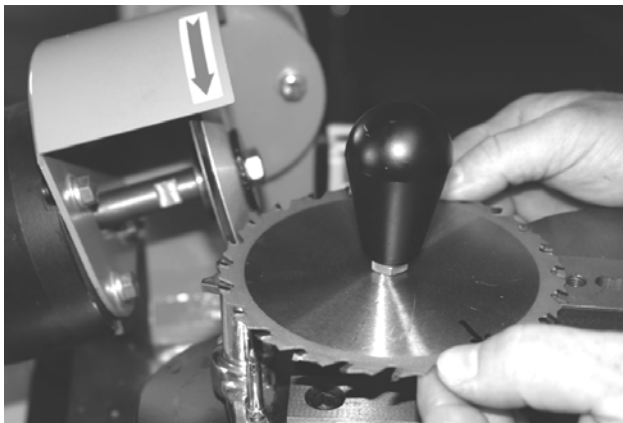

Obr. 11

Nyní se nastaví přednastavený úhel v opačném směru. Nyní lze naostřit zbylé zuby.

Tip: Pracujte se selektorovým perem.



Obr. 12

Pokud brousíte malé pilové kotouče, je vhodné vyšroubovat opěrné šrouby. Toto musíte individuálně zjistit podle pilového kotouče a geometrie bříty.

6.1 Bezpečnostní pokyny pro obsluhu



Před každou údržbou/seřizováním a opravami vytáhněte zástrčku. Zástrčku vytáhněte i po skončení práce.

- Použijte přístroj až poté, co jste si pozorně přečetli návod k obsluze.
- Dodržujte všechny v návodu uvedené bezpečnostní pokyny.
- Chovejte se zodpovědně vůči ostatním osobám.

6.2 Návod krok za krokem

- Posuvné saně s úchytným otvorem otočte podle průměru pilového kotouče do potřebné polohy.
- Zvolte vhodný uchycovací adaptér a kotouč zafixujte.
- Saně nastavte tak, aby při nárazu na podélný otvor nešlo omylem brousit kotouč.
- Vnitřní plochy zubů označte černou tužkou a brusný kotouč v klidovém stavu položte čistě na plochu, která se má brousit.
- Nyní ostříčku zapněte a černě označenou plochu kvůli konečné kalibraci seškrábněte.
- Nyní bruste podle průměru pilového kotouče velice opatrně jeden zub po druhém.
- Jsou-li zbroušeny všechny vnitřní plochy zubů, zbruste rovnoměrně střechy zubů na šikmé ploše kotouče pomocí dorazu, aby byl zaručen výstředný běh kotouče.
- Stroj poté důkladně vyčistěte!

7 Poruchy - Příčiny - Odstranění

POZOR: KONTROLUJTE VŽDY NEJPRVE POJISTKY PROTI PŘEHŘÁTÍ!

Porucha	Příčina	Odstranění
Kotouč hoří (tupý)	1. Příliš namazaná ostřicí plocha. 2. Opatřebená diamantová vrstva.	1. Vyčistěte nástrojem na ostření. 2. Kotouč vyměňte.

7.1.1 Prohlídky a údržba



Před každou údržbou/seřizováním a čištěním vytáhněte zástrčku. Zástrčku vytáhněte i po skončení práce.

Přístroj udržujte vždy čistý a bez prachu.

Posuvné saně dobře namažte olejem, aby se zabránilo trhavým pohybům.

7.2 Výměna brusného kotouče

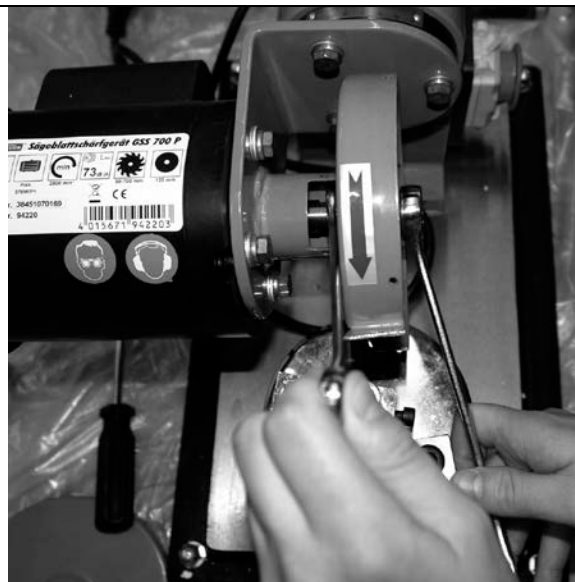

Obr. 13

K výměně brusného kotouče se dvouhran zaaretuje na hřídeli motoru rozvidleným klíčem, nyní lze pojistnou matici na hřídeli motoru povolit nebo utáhnout ve směru otáčení motoru (normální pravotočivý závit).

7.3 Bezpečnostní pokyny pro prohlídky a údržbu

N Jen pravidelně udržovaný a ošetřovaný přístroj může být uspokojivou pomůckou. Nedostatečná údržba a péče může vést k nepředvídaným nehodám a úrazům.

7.4 Plán prohlídek a údržby

Časový interval	Popis	Příp. další details
Po každém použití	<ul style="list-style-type: none">• Přístroj otřete čistým, suchým hadrem nebo ofoukejte tlakovým vzduchem při nízkém tlaku.	